

9CIRCLE[®]

9CL-3050I

CE



- ⓔN INSTRUCTION MANUAL
- ⓓE GEBRAUCHSANWEISUNG
- ⓔS MANUAL DE USUARIO
- ⓕR MANUEL D'UTILISATION
- ⓓL GEBRUIKSAANWIJZING

APPLICATION LIST

PATENTED

www.9circleint.com

AIR POWERED BRAKE CALIPER WIND BACK TOOL SET (18 PCS)

1. FEATURES

- Works on front and rear brake pistons.
- Works on both left- and right-hand threaded brake pistons.
- 17 adapters fitting imported and domestic vehicles.

2. PRECAUTIONS



CAUTION



- Always read completely the instruction manual before working.
- Never use the tools in the areas that it is not designed for
- Make sure that the pressure does not exceed 8 bar (ca. 115 psi).
- Always wear eye protection that meets OSHA and ANSI Z87.1 standards.
- Always wear hand gloves when working with the tool.
- Ensure the work area has adequate lighting.
- Keep children and unauthorized persons away from the work area.
- Keep work area clean and tidy and free from unrelated materials.
- DO NOT allow untrained persons to use the kit.

3. SPECIFICATIONS

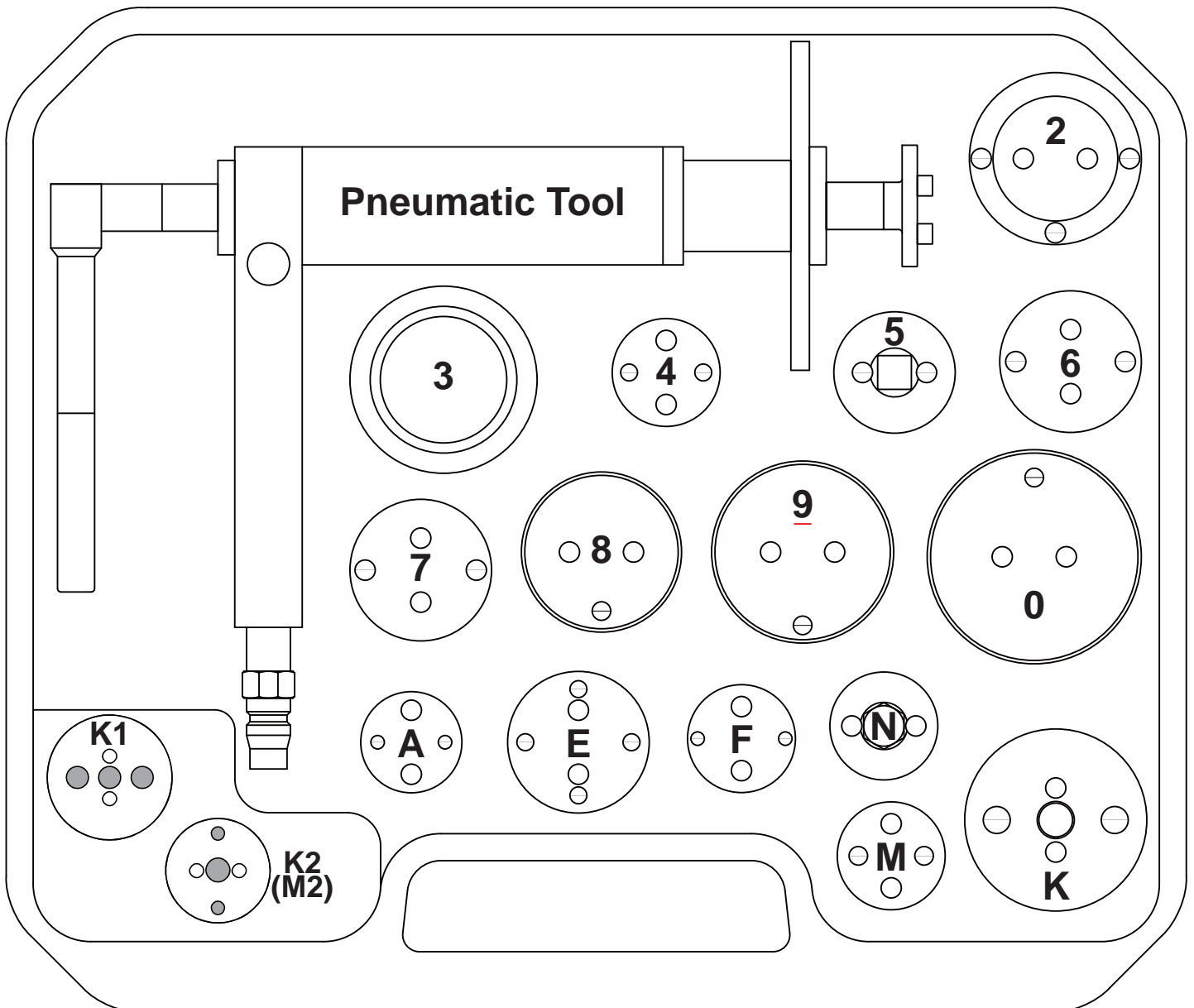

AIR POWERED BRAKE CALIPER WIND BACK TOOL SET (18 PCS)

4. INSTRUCTIONS

Step 1: Choose a suitable-sized adapter for the piston in the wheel cylinder, and fit it onto the magnetic (A) tip of the tool. Connect the tool to shop air; make sure that the pressure does not exceed 8 bar.



Step 2: Press release button (B) and rotate the lever (C) to adjust the length of the push shaft (E).



Step 3: Press operation button (D) and rotate the lever (C) to push the piston backward.

Step 4: Press release button (B) before disconnecting from shop air.

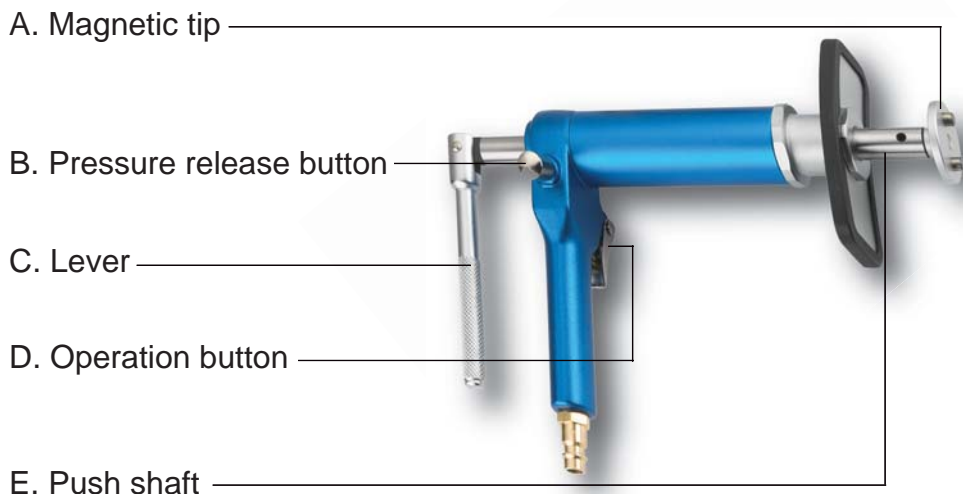

DRUCKLUFT-BREMSKOLBEN-RÜCKSTELLER SET (18-teilig)

1. KENNDATEN

- Für Scheibenbremsen an Vorder- und Hinterachse geeignet.
- Für rechts- und linksdrehende Bremskolben geeignet.
- 17 Adaptor für europäische und Importwagen

2. SICHERHEITSMASSNAHMEN



VORSICHT



- Lesen Sie immer die Gebrauchshinweise vollständig durch bevor Sie beginnen.
- Verwenden Sie das Gerät nur dafür, wofür es hergestellt wurde.
- Lassen Sie den Druck nicht über 8 bar (ca. 115 psi) steigen.
- Tragen Sie eine Schutzbrille, die den Standards OSHA und ANSI Z87.1 genügt.
- Tragen immer Schutzhandschuhe, wenn Sie mit dem Gerät arbeiten.
- Sorgen Sie beim Arbeiten für ausreichende Beleuchtung.
- Halten Sie Kinder und Unbefugte vom Arbeitsbereich fern.
- Sorgen Sie für einen sauberen, aufgeräumten Arbeitsbereich, ohne unnötiges Material.
- Lassen Sie KEINE ungeschulten Personen mit dem Gerät arbeiten.

3. BESCHREIBUNG

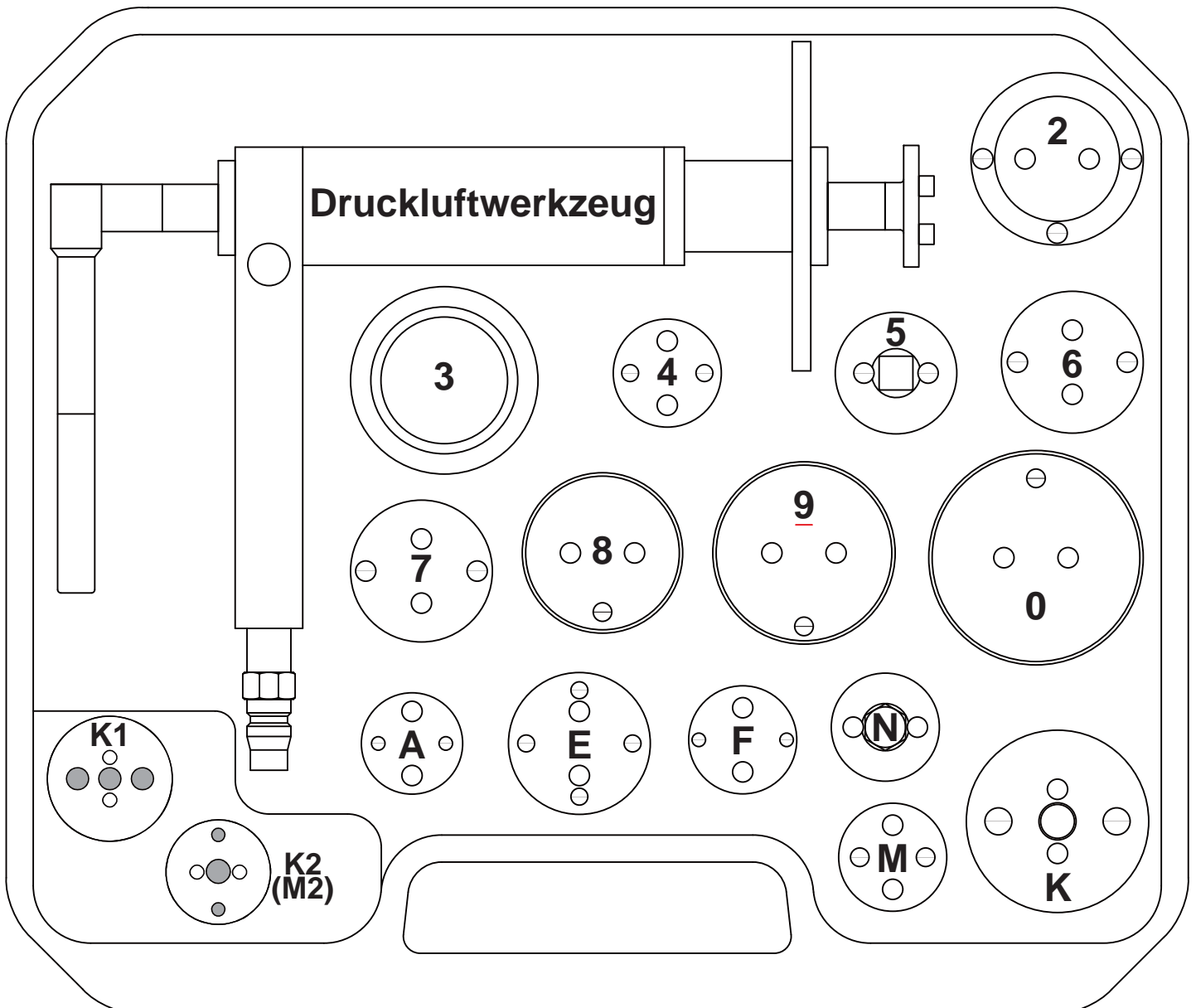

DRUCKLUFT-BREMSKOLBEN-RÜCKSTELLER SET (18-teilig)

4. ANLEITUNG

Schritt 1: Wählen Sie den passenden Adapter für den Bremskolben aus und bringen Sie ihn am Magnethalter (A) an. Verbinden Sie das Gerät mit Druckluft; achten Sie darauf, dass der Druck nicht über 8 bar ist.



Schritt 2: Drücken Sie den Druckablassknopf (B) und drehen Sie den Hebel (C), um die Länge der Druckspindel (E) anzupassen.



Schritt 3: Drücken Sie den Druckschalter (D) und drehen Sie den Hebel (C), um den Kolben nach hinten zu drücken.

Schritt 4: Drücken Sie auf den Druckablassknopf (B), bevor Sie den Apparat von der Druckluft abkoppeln.

A. Magnetischer Halter

B. Druckablassknopf

C. Hebel

D. Druckschalter

E. Druckspindel

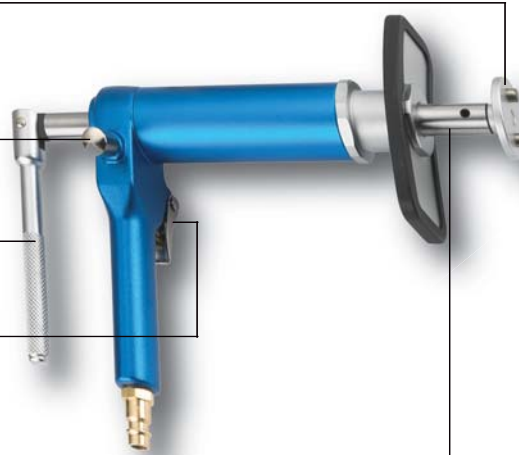

SET DE HERRAMIENTAS CON PISTOLA NEUMÁTICA PARA REPOSICIONAR LOS PISTONES DEL FRENO (18 PIEZAS)

1. CARACTERÍSTICAS

- Trabaja en los pistones del freno delantero y trasero.
- Trabaja en pistones de freno con rosca de mano derecha y rosca de mano izquierda.
- 17 adaptadores se fijan en la mayoría de vehículos domésticos e importados.

2. PRECAUCIONES



PRECAUCION



- Siempre lea completamente el manual de instrucciones antes de trabajar.
- Nunca use la herramienta en áreas para las que no este diseñada.
- Estese seguro de que la presión no exceda los 8 bar (ca. 115 psi).
- Siempre use gafas de protección que cumplan con los estándares OSHA y ANSI Z87.1
- Siempre ocupe guantes de trabajo cuando vaya a operar esta herramienta.
- Asegúrese que el área de trabajo tenga la iluminación adecuada.
- Mantenga a los niños y personas no autorizadas lejos del área de trabajo
- Mantenga el área de trabajo limpio y ordenado y libre de materiales no relacionados.
- NO permita a personas no entrenadas a usar este kit.

3. ESPECIFICACIONES

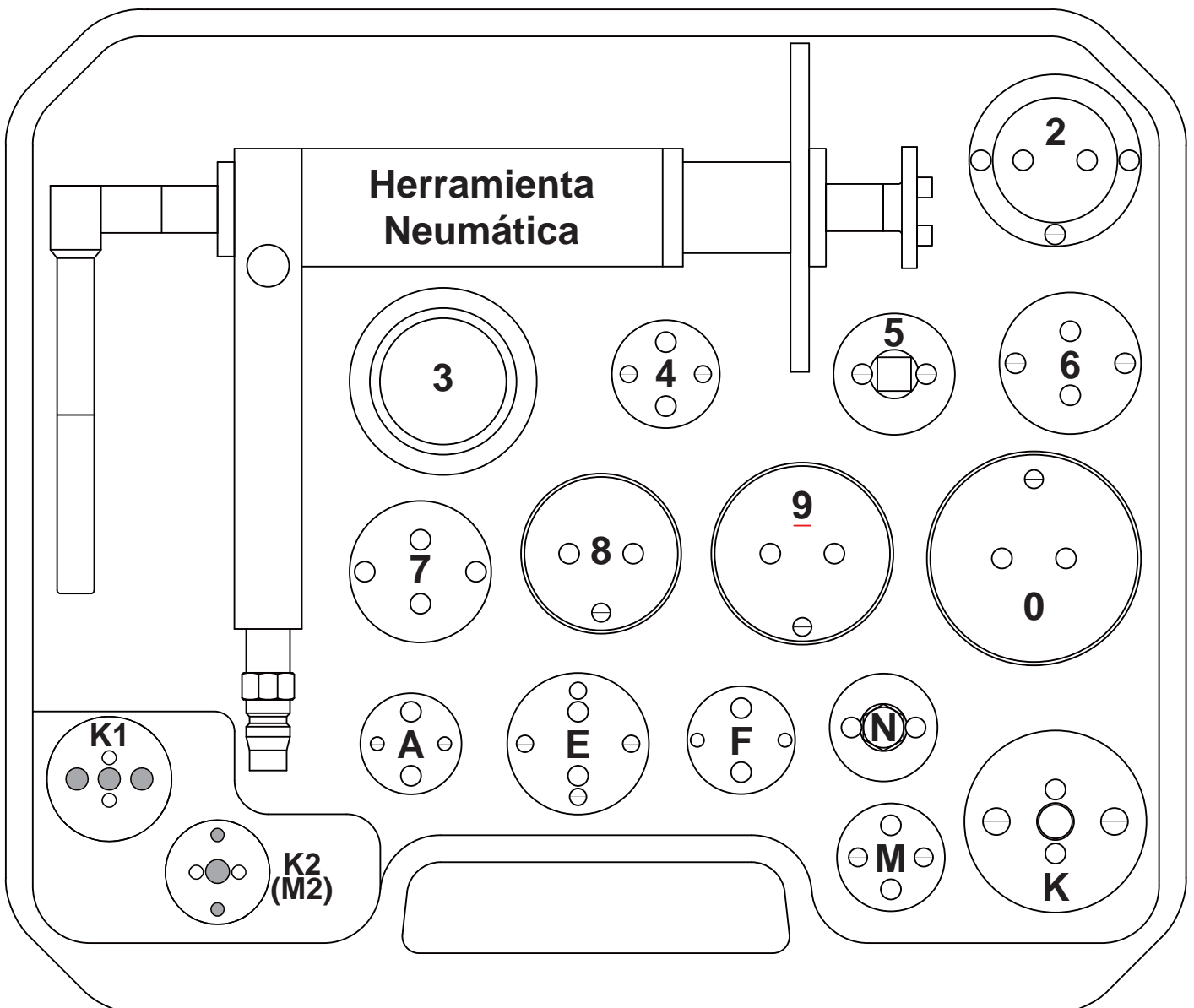

SET DE HERRAMIENTAS CON PISTOLA NEUMATICA PARA REPOSICIONAR LOS PISTONES DEL FRENO (18 PIEZAS)

4. INSTRUCCIONES

Paso 1: Escoja el adaptador del tamaño más adecuado para el pistón de la mordaza (caliper) del freno, y póngalo en la punta magnética (A) de la herramienta. Conecte la herramienta a la línea de aire del taller, y asegúrese de que la presión no exceda los 8 bar.



Paso 2: Presione el botón de liberación de presión (B) y rote la manilla (palanca) (C) para ajustar la longitud del eje de empuje (E)



Paso 3: Presione el botón de operación (D) y rote la manilla (palanca) (C) para empujar el pistón hacia atrás, a su posición original.

Paso 4: Presione el botón de liberación de presión (B) antes de desconectar la herramienta de la línea de aire del taller.

A. Punta magnética

B. Botón para liberar presión

C. Manilla (palanca)

D. Botón de operación

E. Eje de empuje

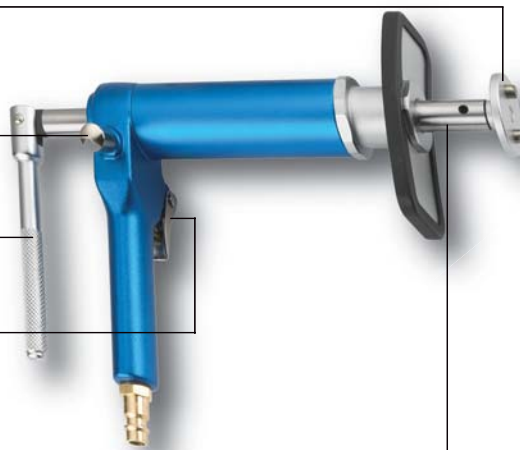

KIT POUR LE REPOSITIONNEMENT DES ÉTRIERS DE FREIN AVEC OUTIL À AIR COMPRIMÉ (18 PCS)

1. DESCRIPTION

- Fonctionne sur les les pistons de freins avants et arrières.
- Fonctionne sur tout sens de vissage des pistons de freins.
- Le kit comprend 17 adaptateurs pour véhicules importés comme domestiques.

2. PRECAUTION



ATTENTION



- Lisez systématiquement les instructions dans leur totalité avant utilisation.
- Ne faites pas usage de l'outil dans un contexte inadapté.
- La pression ne doit pas dépasser 8 bar (115 psi).
- Portez des protections pour les yeux qui répondent aux normes OSHA et ANSI Z87.1.
- Portez des gants lors de l'utilisation.
- Assurez-vous que la luminosité soit adéquate.
- Empêchez les enfants et les personnes non autorisées de s'approcher de la zone de travail.
- Maintenez la zone de travail propre et dégagée de tout objet non lié au travail en cours.
- Les personnes non formées ne doivent pas manipuler le kit.

3. SPECIFICATION

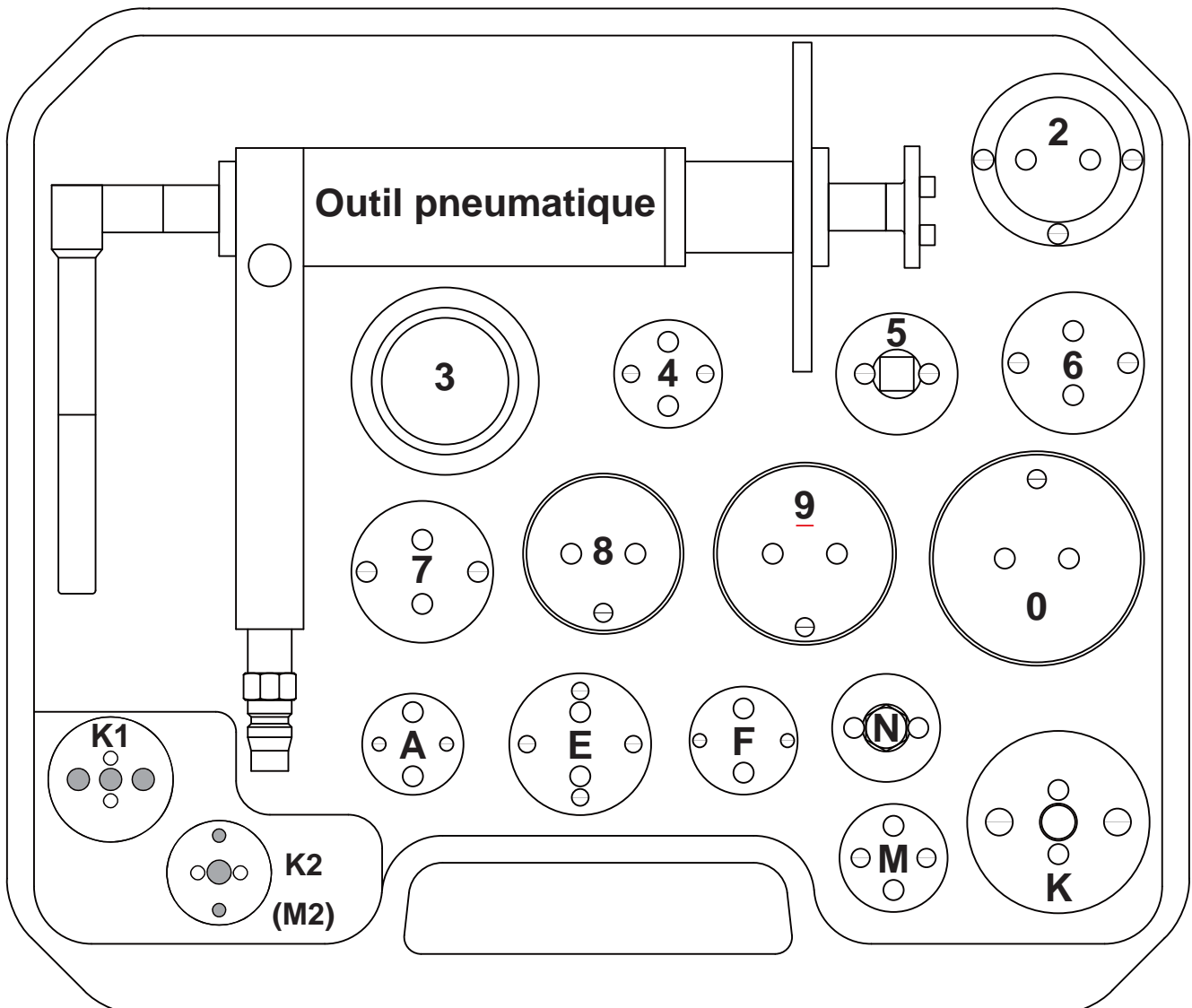

KIT POUR LE REPOSITIONNEMENT DES ÉTRIERS DE FREIN AVEC OUTIL À AIR COMPRIMÉ (18 PCS)

4. INSTRUCTIONS

Étape 1 : Choisissez un adaptateur adéquate pour le piston du cylindre de la roue et placez-le sur l'extrémité magnétique de l'outil (A). Connectez l'outil à une prise d'air comprimé. Assurez-vous que la pression ne dépasse pas 8 bar (115 psi).



Étape 2 : Relâchez la pression en poussant le bouton (B) prévu à cet effet pour ajuster la longueur de la barre (E).



Étape 3 : Enclenchez le bouton de marche (D) et tournez le levier (C) pour repositionner le piston vers l'arrière.

Étape 4 : Relâchez la pression (B) avant de déconnecter la prise d'air comprimé.

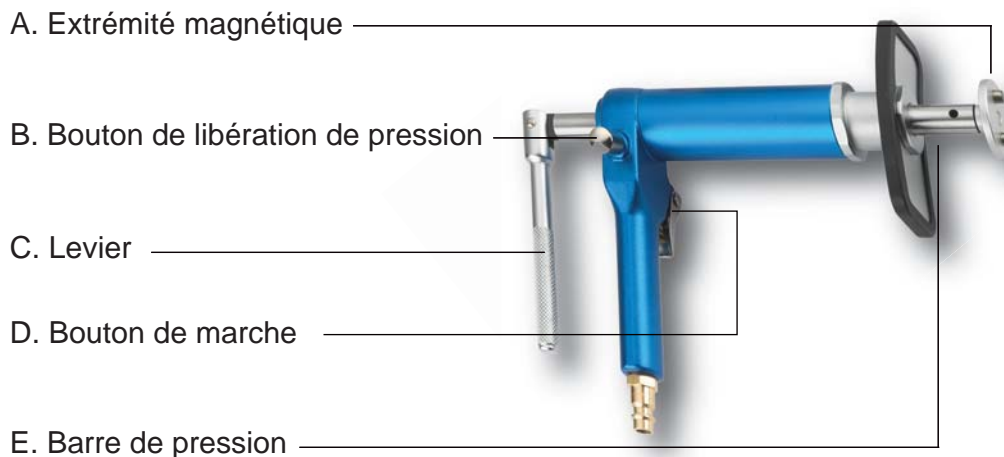

1. KENMERKEN

- Geschikt voor schijfremmen voor en achter.
- Geschikt voor remzuigers met links- en rechtsdraaiend schroefdraad.
- 17 adapters voor geïmporteerde en Europese voertuigen.

2. VOORZORGSMAATREGELEN



ATTENTION



- Lees altijd de gehele handleiding voordat u begint.
- Gebruik het apparaat nooit voor iets waarvoor het niet is bedoeld.
- Laat de druk niet hoger worden dan 8 bar (ca. 115 psi).
- Draag altijd oogbescherming die voldoet aan de OSHA- en ANSI Z87.1-standaarden.
- Draag altijd handschoenen wanneer u met het apparaat werkt.
- Zorg voor voldoende licht op de werkplek.
- Houd kinderen en onbevoegden weg van de werkplek.
- Houd de werkplek schoon en opgeruimd en vrij van niet-benodigde materialen.
- Laat ongetrainde personen NIET met het apparaat werken.

3. SPECIFICATIE

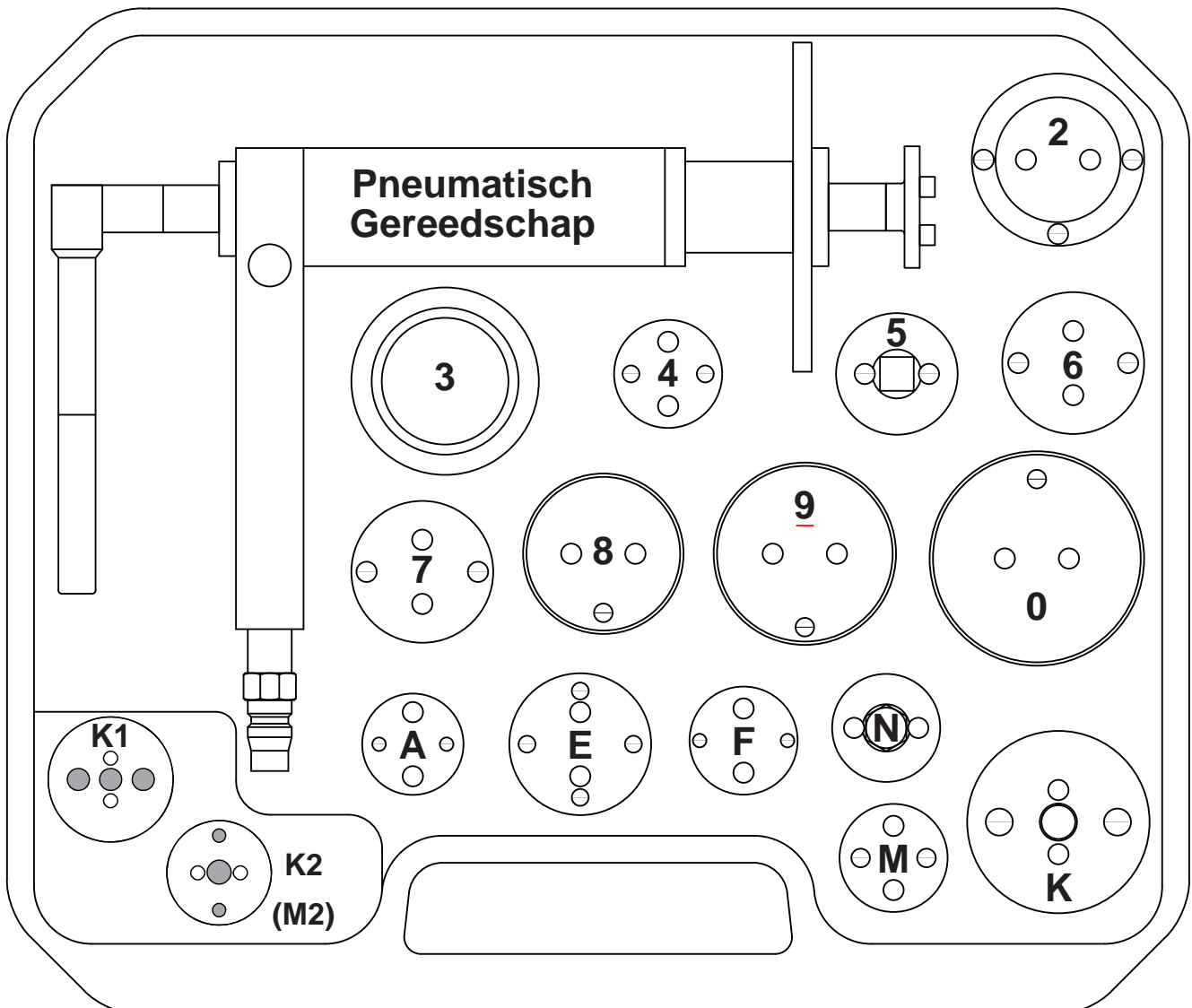

4. INSTRUCTIES

Stap 1: Kies een passende adapter voor de piston in de wielcilinder en plaats het op de magnetische punt (A) van het gereedschap. Verbind het gereedschap met perslucht; zorg ervoor dat de druk niet hoger wordt dan 8 bar.









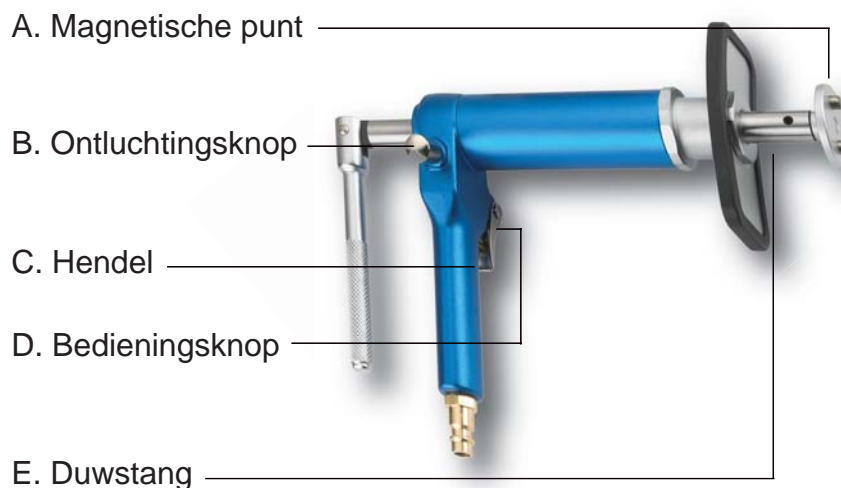

Stap 2: Druk op de ontluchtungsknop (B) en draai de handel (C) om de lengte van de duwstang (E) aan te passen.



Stap 3: Druk op de bedieningsknop (D) en draai de handel (C) om de piston naar achteren te duwen.
Stap 4: Druk op de ontluchtungsknop (B) voordat u het apparaat losmaakt van de perslucht.



0		GM	▪ Most 2-1/2" diameter pistons (Seville / Eldorado 79)
2		Citroën Honda	▪ XM, Xantia (Front Disc / Rear Disc)
3		Audi Fiat Alfa romeo Ford Isuzu Honda Jaguar BMW Mercedes-Benz Mitsubishi Nissan Rover Toyota Volvo VW	▪ (Front Disc) ▪ (Front Disc) ▪ Fiesta (Front Disc) ▪ (Front Disc) ▪ Concesto (Front Disc) ▪ XJ6, XJ40 (Front Disc / Rear Disc) ▪ 318is, 320i, 325TD, 518i, 525i & 1x, 740i, 850ci, M5 (Front Disc) ▪ 190, 200, 300, 420, 560 series (Front Disc) ▪ Colt (Front Disc) ▪ Mlera, Stanza, Sunny (Front Disc) ▪ Austin, Metro 200 & 400 serles, Maestra, Montego (Front Disc) ▪ Camry (Front Disc) ▪ Front Disc ▪ Passat, Golf GTI (Front Disc)
4		Ford Mazda SAAB Toyota Fiat Alfa Romeo Honda GM	▪ Australia, NZ Telstar ▪ (Rear Disc) ▪ 9000 (Rear Disc), Lumina ▪ 164 2.0 (Rear Disc) ▪ Prelude, CRS 16i ▪ Saturn (Rear Disc), Grand Prix
5			3/8"DR adapter to use with an extension bar and a wrench when you need more strength to wind back the brake caliper piston
6		Nissan VW	▪ PRIMERA ▪ Golf IV
7		Audi Rover Subaru Ford Nissan Puegeot Toyota VW Citroën Alfa Romeo Fiat Honda Jaguar Renault SAAB Seat Lancia	▪ 80, 90, V8+100, Coupe E (Rear Disc) ▪ 800 ABS ▪ L+Z (Rear Disc) ▪ Sierra ABS, Granada, Scorpio ABS 85 (Rear Disc) ▪ Bluebird 1.8 Turbo, Silvia Turbo, Primera 2.0i LS/GS/GSX (Rear Disc) ▪ 405 1.9Gi, Gri, Sri, Gtxi, MI 16, 605 2.0 Sri (Rear Disc) ▪ Celica, Corolla GT, MR2 (Rear Disc) ▪ Golf Gti, Jeta Synchro, Jetta Gti 16v, Passat CL, GL, GT, GT 16v ▪ Corrado 16V, scirroca GTX 16V (Rear Disc)
8		GM	▪ Most 1-7/8" diameter pistons
9		GM	▪ Most 2-1/8" diameter pistons

A
(Z)  Renault
▪ R21, Laguna (Rear Disc)

E  Nissan
▪ Maxima, Cefiro

F
(G)  Opel
Fiat
▪ (Rear Disc)
▪ Stilo

K  Citroën
▪ C5

K1  Renault
Citroen
▪ C5 (Front-Left brake caliper piston y with right-hand helix bolt).

K2
(M2)  Citroen
Renault
Audi
▪ A8, S8 (99-)

M  Ford
Mini Cooper
Nissan
▪ Primera 03

N  SAAB
Honda
Alfa Romeo
Audi
Ford
Lancia
Volkswagen
▪ 164 2.0 Twin Spark, 2.0 Turbo (88-), 3.0 V6
▪ 200 (80-), Coupe GT SE (82-), 80, 90, 1QO, 200, Quattro (87-),
90, 20V (88-)
▪ Mondeo2,0 Ghia
▪ Themaalte (85-)
▪ Golf II GTI(83-87)

WARRANTY



It is our responsibility to provide our customers with best quality possible. Defective products due to faulty materials or workmanship shall be returned to 9 CIRCLE or its regional distributors immediately with the invoice or receipt issued upon purchasing.

It is the responsibility of the users to read carefully and completely the instruction manuals prior to using our products. Any improper or incorrect use of our products will invalidate the warranty, and 9 CIRCLE shall not be held responsible for any damage to personnel, property or equipment resulted from using the products improperly or incorrectly. Normal wear or consumable items are excluded from the warranty.

GARANTIE



Es liegt in unserer Verantwortung, unseren Kunden Produkte der best möglichen Qualität zu liefern. Produkte, die Material- oder Herstellungsfehler aufweisen, sollten Sie unverzüglich an 9 CIRCLE oder Ihren regionalen Händler zurückgeben. Fügen Sie die Rechnung oder die Kaufbescheinigung bei.

Es liegt in der Verantwortlichkeit unserer Kunden die Gebrauchsanleitungen vollständig und gründlich zu lesen, bevor sie das Produkt verwenden. Bei fehlerhaftem oder unsachgemäßem Gebrauch des Produkts verfällt die Garantie und 9 CIRCLE kann nicht für Schäden an Personen oder Sachen verantwortlich gemacht werden, die durch fehlerhaften oder unsachgemäßen Gebrauch des Produkts entstehen. Normaler Verschleiß und Verbrauchsmaterialien sind von der Garantie ausgenommen.

GARANTIA



Es nuestra responsabilidad de suministrar a nuestros clientes productos con la mejor calidad posible. Productos defectuosos a causa de materiales fallados o mal proceso de manufactura deberán de ser regresados a 9 CIRCLE o a su distribuidor regional inmediatamente junto con el recibo o factura entregada en el momento de la compra.

Es la responsabilidad de los usuarios de leer detenida y completamente el manual de instrucciones antes de usar nuestros productos. Cualquier uso inapropiado o incorrecto de nuestros productos invalidara la garantía, y 9 CIRCLE no se hará responsable por cualquier daño al usuario, propiedad o equipamiento resultado por el uso inapropiado o incorrecto de los productos. Desgaste normal o productos consumibles están excluidos de la garantía.

GARANTIE



Il est de notre responsabilité de fournir à nos clients des produits de la meilleure qualité possible. Les produits défectueux dus à un défaut de matériel ou de main-d'œuvre doivent être immédiatement retournés à 9 CIRCLE ou à ses distributeurs régionaux avec la facture ou le reçu remis à l'achat.

Il est de la responsabilité de l'utilisateur de lire le manuel d'instructions dans sa totalité et avec attention avant toute utilisation de nos produits. Toute utilisation impropre ou incorrecte de nos produits viendra invalider la garantie ; et 9 CIRCLE ne sera pas tenu pour responsable de toute dommage personnel, de propriété ou d'équipement provenant d'une utilisation impropre ou incorrecte des produits. L'usure normale ainsi que les articles consommable sont exclus de la garantie.

GARANTIE



Het is onze verantwoordelijkheid om onze klanten producten te leveren van de best mogelijke kwaliteit. Producten die defect zijn als gevolg van fouten in materialen of productie moet u direct retourneren aan 9 CIRCLE of haar regionale distributeurs, samen met de factuur of het ontvangstbewijs dat u bij aankoop hebt ontvangen.

Het is de verantwoordelijkheid van de gebruiker om zorgvuldig en volledig de handleiding te lezen voordat hij onze producten gebruikt. Bij oneigenlijk of onjuist gebruik van onze producten vervalt de garantie en is 9 CIRCLE niet verantwoordelijk voor eventuele schade aan mensen, eigendommen of apparatuur als gevolg van het onjuiste gebruik van de producten. Normale slijtage en verbruiksartikelen zijn uitgesloten van de garantie.

